

記号	年月日	備考
△	. .	
△	. .	
△	. .	

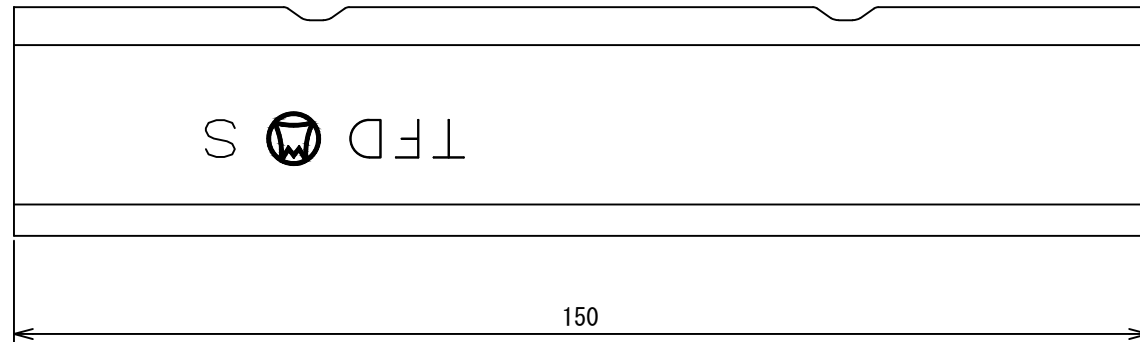
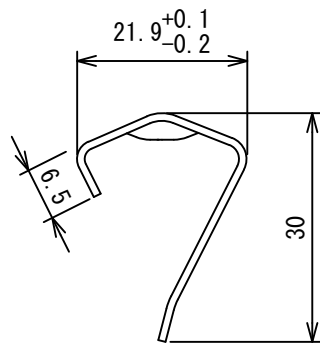
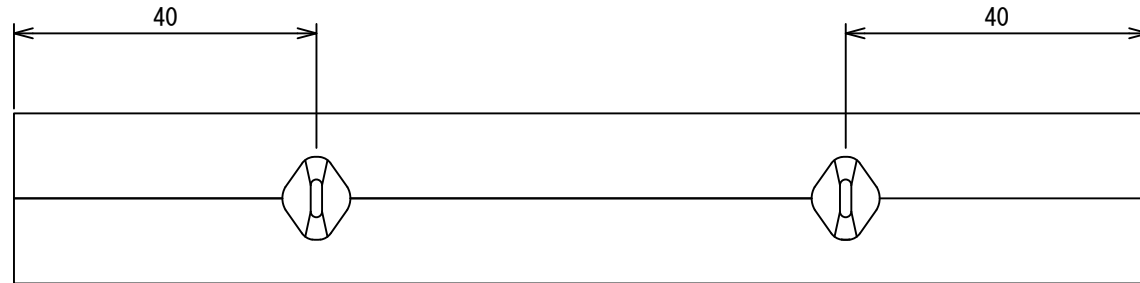

材質：亜鉛鉄板

板厚：t 1.0

名称		Lクリップ補強付			
型式		CLPLH			
承認	検図	製図	尺度	図番	20-200032
大谷	奥山	工藤	FREE	図法	三角法
				日附	2020.8.17
株式会社フカガワ					